

可简化接插件和端子台间的转换减轻控制柜内接线的工作量。

- 安装到DIN导轨或使用螺钉安装。
- MIL 扁平电缆接插件和多极方形接插件均为标准规格。
- 端子台产品线分为M3螺钉型和M3.5螺钉型。
- 提供可编程控制器连接线缆（另售）。

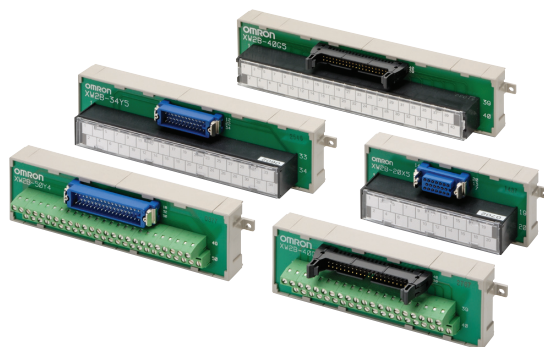

种类

■ 接插件

类型	端子台	接插件	极数	形状	型号
扁平电缆	使用M3螺钉的端子台	扁平电缆接插件*1	20		XW2B-20G4
			34		XW2B-34G4
			40		XW2B-40G4
			50		XW2B-50G4
			60		XW2B-60G4
	使用M3.5螺钉的端子台		20		XW2B-20G5
			34		XW2B-34G5
			40		XW2B-40G5
			50		XW2B-50G5
			60		XW2B-60G5
双芯接插件	使用M3.5螺钉的端子台		40		XW2B-40G5-T
菊花链			20		XW2B-20G5-D
多极方形接插件	使用M3螺钉的端子台	多极方形接插件插头*2	20		XW2B-20Y4
			34		XW2B-34Y4
			50		XW2B-50Y4
	使用M3.5螺钉的端子台		50		XW2B-50X5

*1. 扁平电缆接插件带有一个极性槽。

*2. 这些插头和插座由日本本多通信工业公司制造。

■ 附件（另售）

用于连接接插件端子台转换单元的电缆

要了解关于XW2B菊花链型接插件之间使用的连接电缆的详细信息，请参见XW2Z。

额定规格

项目	类型	XW2B-□□G□ 扁平电缆单元	XW2B-□□Y□ 多极方形接插件单元	XW2B-40F5-P 基板用I/O单元
额定电流		1A		
额定电压		AC125V		
绝缘电阻		100MΩ以上 (DC500V时)		
绝缘强度		AC500V, 1min (漏电流: 1mA以下)		
使用环境温度		0~55°C		

外形尺寸

(单位: mm)

带有M3螺钉端子台的扁平电缆单元

XW2B-□□G4

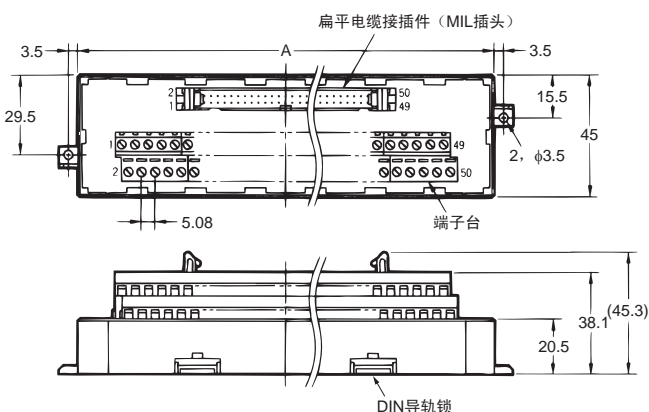
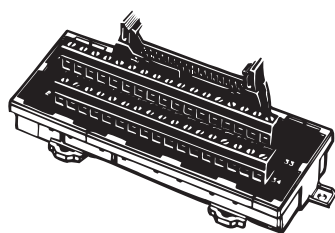

配线图

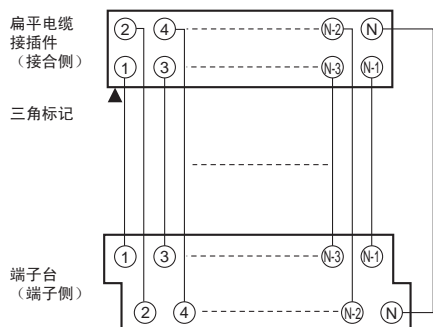

注: 如上所示, 扁平电缆接插件上的所有端子都一一对应于端子台上编号相同的端子。

外形尺寸

型号	极数	外形尺寸A (mm)	适用的接插件型号*1
XW2B-20G4	20	67.5	XG4A-2031
XW2B-34G4	34	112.5	XG4A-3431
XW2B-40G4	40	135.0	XG4A-4031
XW2B-50G4	50	157.5	XG4A-5031
XW2B-60G4	60	180.0	XG4A-6031

* 扁平电缆接插件带有一个极性槽。

注: 端子台间距为5.08mm。
使用线芯尺寸的范围为0.3~1.25mm²之间 (AWG22~AWG16)。
导线插孔尺寸为1.8×2.5 (H×W) mm。

● 适用的接插件

型号	适用的接插件 (另售)		
	扁平电缆接插件、MIL 插座, 应力消除	松散导线 IDC 接插件、双排插座	
		接插件*1	半盖*2
XW2B-20G4	XG4M-2030-T	XG5M-2032-N XG5M-2035-N	XG5S-1001
XW2B-34G4	XG4M-3430-T	XG5M-3432-N XG5M-3435-N	XG5S-1701
XW2B-40G4	XG4M-4030-T	XG5M-4032-N XG5M-4035-N	XG5S-2001
XW2B-50G4	XG4M-5030-T	XG5M-5032-N XG5M-5035-N	XG5S-2501
XW2B-60G4	XG4M-6030-T	XG5M-6032-N XG5M-6035-N	XG5S-3001

*1. XG5M-□□32-N或XG5M-□□35-N都可以使用。

*2. 每个接插件需要2个半盖子。



带有M3.5螺钉端子台的扁平电缆单元 XW2B-□□G5

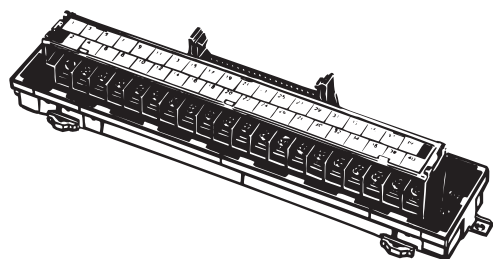

配线图

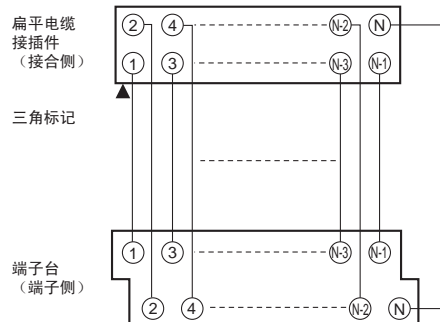

注：如上所示，扁平电缆接插件上的所有端子都一一对应于端子台上编号相同的端子。

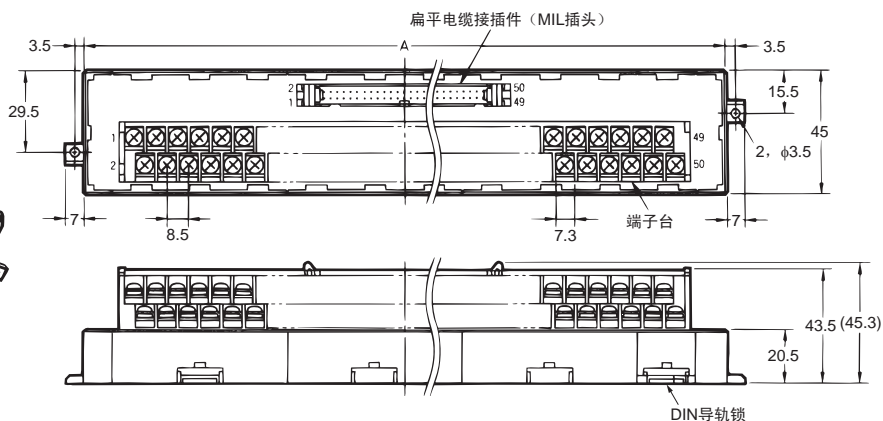

外形尺寸

型号	极数	外形尺寸A (mm)	适用的接插件型号*
XW2B-20G5	20	112.5	XG4A-2031
XW2B-34G5	34	180.0	XG4A-3431
XW2B-40G5	40	202.5	XG4A-4031
XW2B-50G5	50	247.5	XG4A-5031
XW2B-60G5	60	292.5	XG4A-6031

* 扁平电缆接插件带有一个极性槽。

注：端子台间距为8.5mm。

● 适用的接插件

型号	适用的接插件（另售）		
	扁平电缆接插件、MIL 插座，应力消除	松散导线 IDC 接插件、双排插座	
		接插件 *1	半盖 *2
XW2B-20G5	XG4M-2030-T	XG5M-2032-N XG5M-2035-N	XG5S-1001
XW2B-34G5	XG4M-3430-T	XG5M-3432-N XG5M-3435-N	XG5S-1701
XW2B-40G5	XG4M-4030-T	XG5M-4032-N XG5M-4035-N	XG5S-2001
XW2B-50G5	XG4M-5030-T	XG5M-5032-N XG5M-5035-N	XG5S-2501
XW2B-60G5	XG4M-6030-T	XG5M-6032-N XG5M-6035-N	XG5S-3001

*1. XG5M-□□32-N或XG5M-□□35-N都可以使用。

*2. 每个接插件需要 2 个半盖子。

带有M3.5螺钉端子台的双芯接插件单元 XW2B-40G5-T

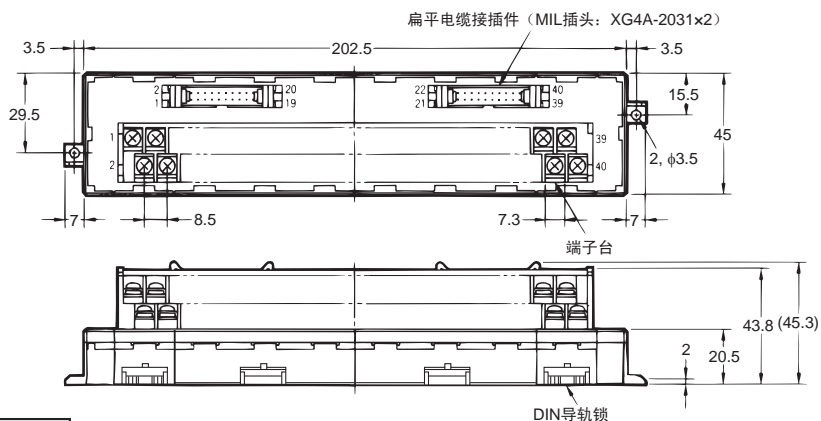
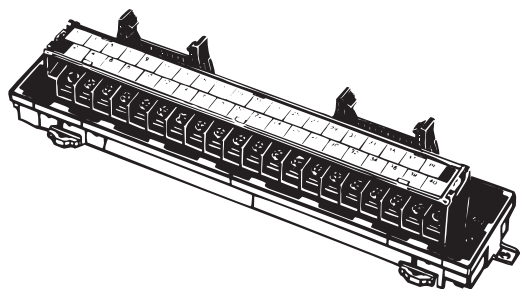

配线图

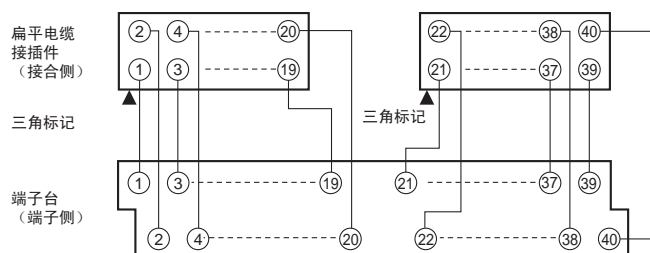

注：如上所示，扁平电缆接插件上的所有端子都一一对应于端子台上编号相同的端子。

适用的接插件

型号	适用的接插件（另售）		
	扁平电缆接插件、MIL 插座，应力消除	松散导线 IDC 接插件、双排插座	
		接插件 *1	半盖 *2
XW2B-40G5-T	XG4M-2030-T	XG5M-2032-N XG5M-2035-N	XG5S-1001

*1. XG5M-□□32-N或XG5M-□□35-N都可以使用。

*2. 每个接插件需要 2 个半盖子。

带有M3.5螺钉端子台的菊花链单元 XW2B-20G5-D

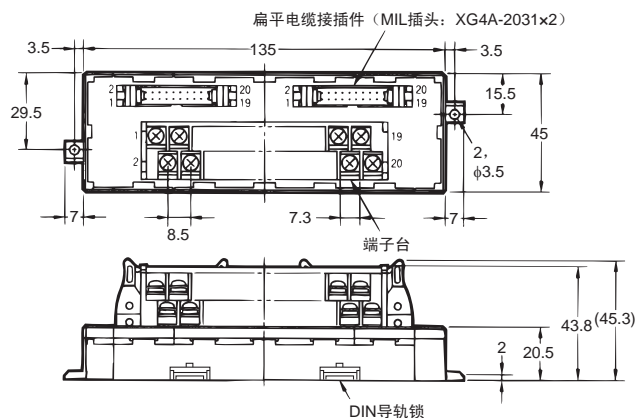
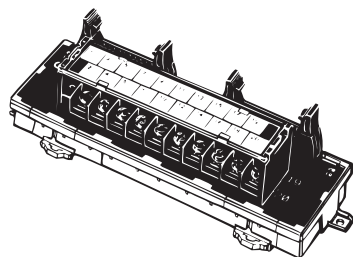

配线图

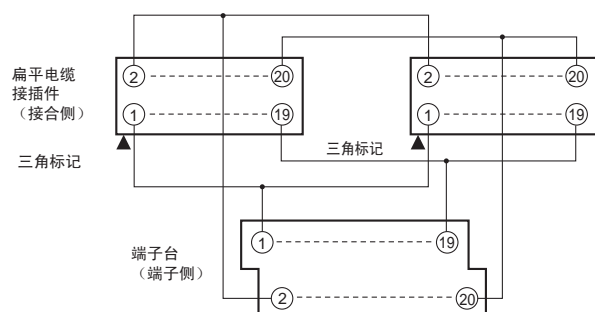

注：如上所示，扁平电缆接插件上的所有端子都一一对应于端子台上编号相同的端子。

适用的接插件

型号	适用的接插件（另售）		
	扁平电缆接插件、MIL 插座，应力消除	松散导线 IDC 接插件、双排插座	
		接插件 *1	半盖 *2
XW2B-20G5-D	XG4M-2030-T	XG5M-2032-N XG5M-2035-N	XG5S-1001

*1. XG5M-□□32-N或XG5M-□□35-N都可以使用。

*2. 每个接插件需要 2 个半盖子。

带有M3螺钉端子台的多极方形接插件插头单元 XW2B-□□Y4

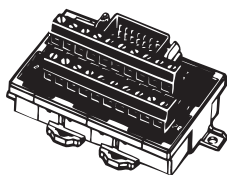

配线图（50 极的端子台示例）

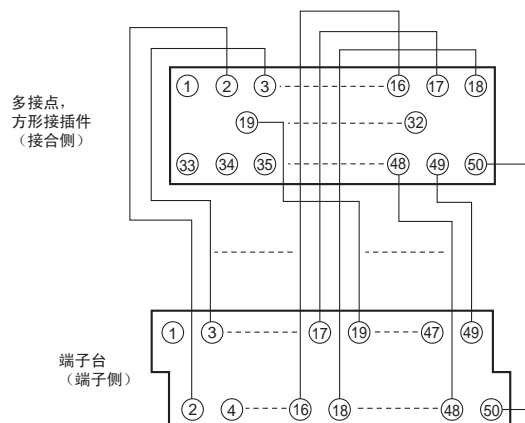

注：如上图所示，多极方形接插件上的所有端子都一一对应于端子台上编号相同的端子。

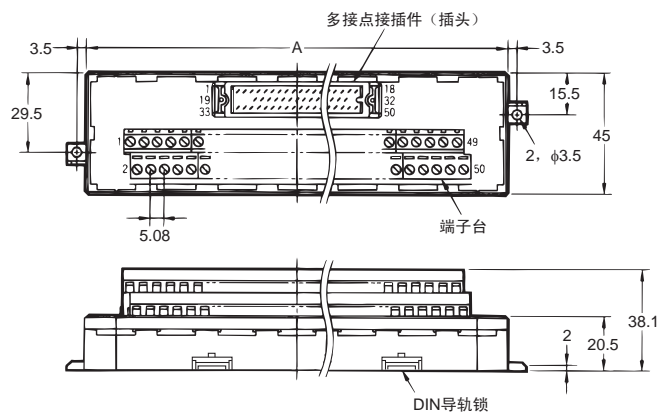

外形尺寸

型号	极数	外形尺寸A (mm)	适用的接插件型号*
XW2B-20Y4	20	67.5	MR-20RMD2
XW2B-34Y4	34	112.5	MR-34RMD2
XW2B-50Y4	50	157.5	MR-50RMD2

* 这些接插件由日本本多通信工业公司制造。

注：端子台间距为5.08mm。
使用线芯尺寸的范围为0.3~1.25mm²之间（AWG22~AWG16）。
导线插孔尺寸为1.8×2.5（H×W）mm。

● 适用的接插件

型号	适用的接插件 *1	盖罩 *1
XW2B-20Y4	MR-20F（焊接） MRP-20F01（压接）*2 MR-20FW（缠绕）	MR-20L
XW2B-34Y4	MR-34F（焊接） MRP-34F01（压接）*2 MR-34FW（缠绕）	MR-34L
XW2B-50Y4	MR-50F（焊接） MRP-50F01（压接）*2 MR-50FW（缠绕）	MR-50L

*1. 所有适用接插件由日本本多通信工业公司制造。

*2. 请使用日本本多通信工业公司制造的MRP-F113或MRP-F103压接端子。

带有M3.5螺钉端子台的多极方形接插件插头单元 XW2B-50Y5

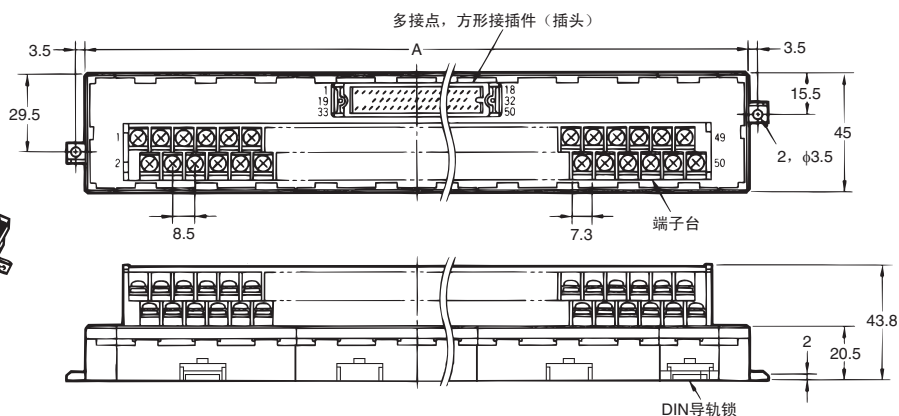
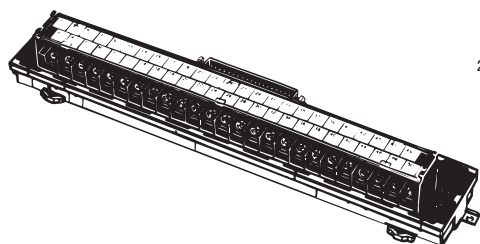

配线图 (50 极的端子台示例)

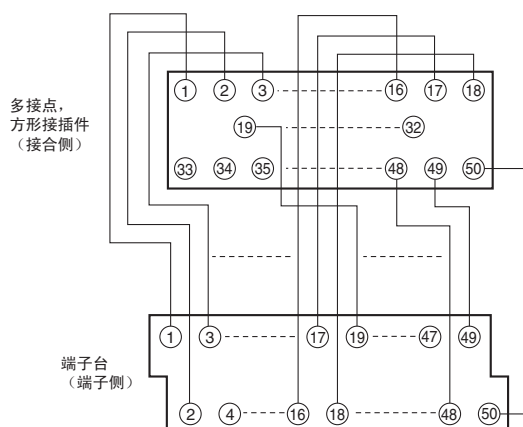

注：如上图所示，多极方形接插件上的所有端子都一一对应于端子台上编号相同的端子。

外形尺寸

型号	极数	外形尺寸A (mm)	适用的接插件型号*
XW2B-20Y5	20	112.5	MR-20RMD2
XW2B-34Y5	34	180.0	MR-34RMD2
XW2B-50Y5	50	247.5	MR-50RMD2

* 这些接插件由日本本多通信工业公司制造。

注：端子台间距为8.5mm。

● 适用的接插件

型号	适用的接插件 *1	盖罩 *1
XW2B-50Y5	MR-50F (焊接) MRP-50F01 (压接)*2 MR-50FW (缠绕)	MR-50L

*1. 所有适用接插件由日本本多通信工业公司制造。

*2. 请使用日本本多通信工业公司制造的MRP-F113或MRP-F103压接端子。

带有使用 M3.5 螺钉端子台的多极方形接插件插座单元 XW2B-□□X5

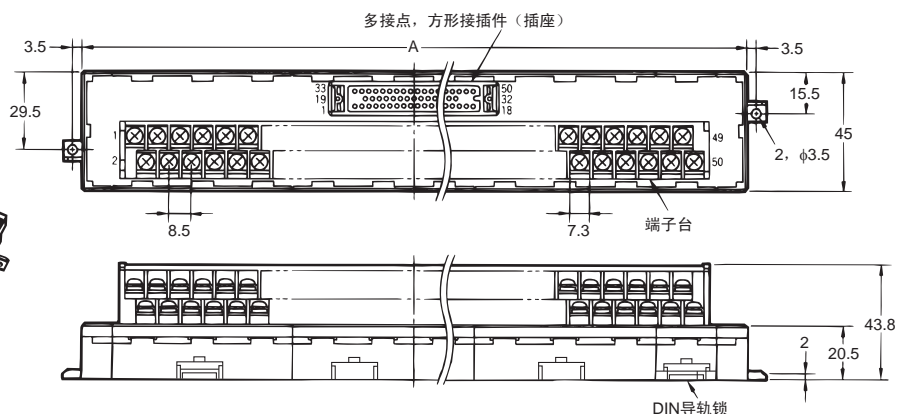
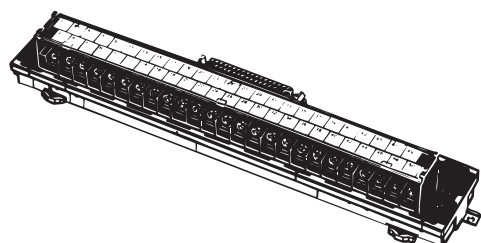

配线图 (50 极的端子台示例)

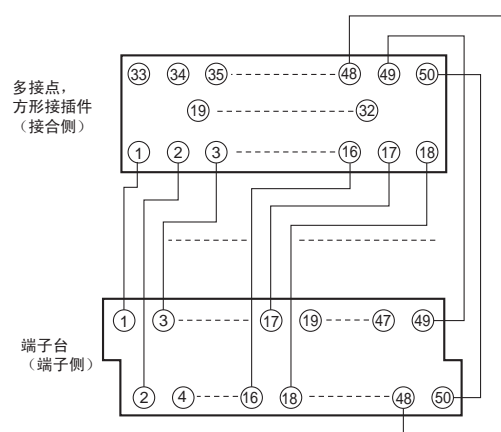

外形尺寸

型号	极数	外形尺寸A (mm)	适用的接插件型号*
XW2B-20X5	20	112.5	MR-20RFD2
XW2B-34X5	34	180.0	MR-34RFD2
XW2B-50X5	50	247.5	MR-50RFD2

*这些接插件由日本本多通信工业公司制造。
注: 端子台间距为8.5mm。

注: 如上图所示, 多极方形接插件上的所有端子都一一对应于端子台上编号相同的端子。

● 适用的接插件

型号	适用的接插件 *1	盖罩 *1
XW2B-20X5	MR-20M (焊接)	MR-20L
	MRP-20M01 (压接) *2	
	MR-20MW (缠绕)	
XW2B-34X5	MR-34M (焊接)	MR-34L
	MRP-34M01 (压接) *2	
	MR-34MW (缠绕)	
XW2B-50X5	MR-50M (焊接)	MR-50L
	MRP-50M01 (压接) *2	
	MR-50MW (缠绕)	

*1. 所有适用接插件由日本本多通信工业公司制造。

*2. 请使用日本本多通信工业公司制造的MRP-F113或MRP-F103压接端子。

带有M3.5螺钉端子台的基板用I/O单元 XW2B-40F5-P

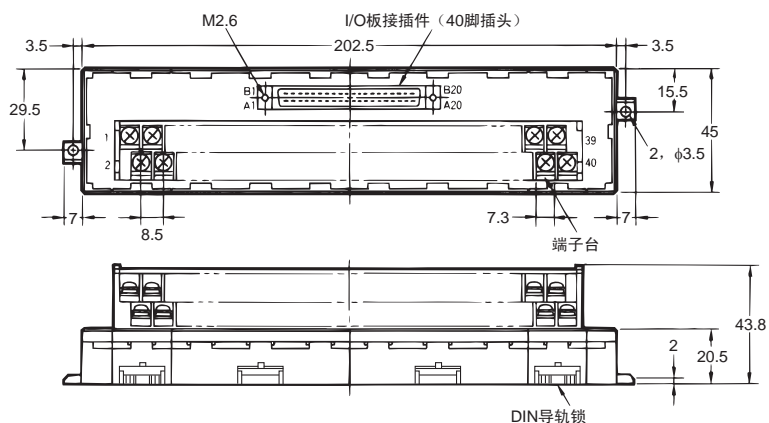
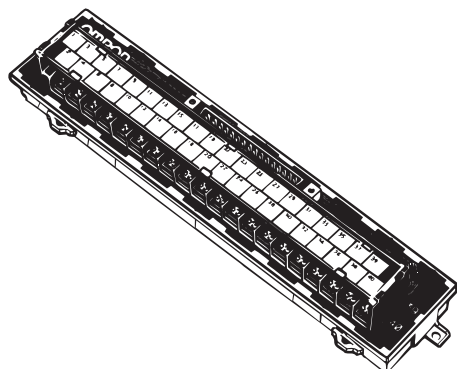

配线图

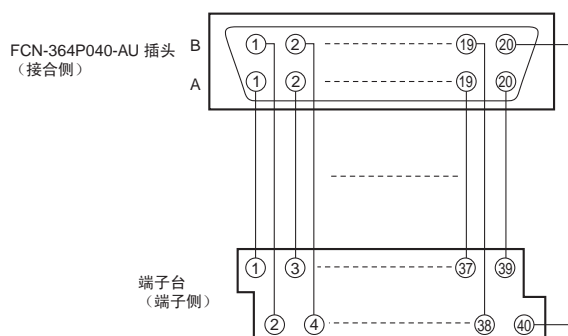

外形尺寸

型号	极数	适用的接插件回路*
XW2B-40F5-P	40	FCN-364P40-AU (接插件) FCN-360A1 (固定支架)

* 这些插头由富士通公司制造。
注：端子台间距为8.5mm。

● 适用的接插件

型号	适用的接插件 *1	盖罩 *1
XW2B-40F5-P	FCN361J040-AU (焊接) FCN363J040-AAU (压接)	FCN360C040-B

*1. 所有适用的接插件和盖罩均由富士通元器件公司制造。

*2. 请参见OMNUC U系列用户手册了解关于连接XW2B-40F5-P和U系列AC伺服驱动器所用电缆的详细信息。

注意事项

使用注意事项

● 配线

- 接线时电源总是OFF。否则，电缆或其他导体可能导致端子短路并致使单元发生故障。
- 不要在电源打开时连接或断开接插件。否则，可能会导致功能异常。

● 端子台接线

- 带有M3螺钉直接接线连接端子台
 - 使用线芯尺寸的范围为 $0.3\sim 1.25\text{mm}^2$ 之间（AWG22~AWG16）。
 - 按照下图所示将每根导线的尾端准备好。



- M3螺钉端子台上的导线插孔尺寸为 1.8×2.5 (H×W) mm。

- 带有M3.5螺钉直接接线连接端子台

圆形

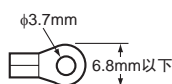

Y形

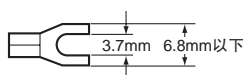

适用压接端子		适用导线
圆形	1.25-3.5	AWG22~AWG16 ($0.30\sim 1.25\text{mm}^2$)
	2-3.5	AWG16~AWG14 ($1.25\sim 2.0\text{mm}^2$)
Y形	1.25Y-3.5	AWG22~AWG16 ($0.30\sim 1.25\text{mm}^2$)
	2Y-3.5	AWG16~AWG14 ($1.25\sim 2.0\text{mm}^2$)

（使用M3螺钉端子台）

圆棒形

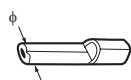

扁平形

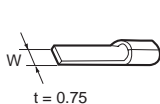

适用压接端子		适用导线
圆棒形	TC-05 φ=1	AWG22~AWG18 ($0.30\sim 0.75\text{mm}^2$)
	TC-1.25S φ=1.5	AWG22~AWG16 ($0.30\sim 1.25\text{mm}^2$)
扁平形	BT1.25-9-1 BT1.25-10-1 W = 2.2	AWG22~AWG16 ($0.30\sim 1.25\text{mm}^2$)

注：圆棒形和扁平形压接端子由日富公司制造。

● 端子螺钉紧固转矩

- 连接导线与端子台或压接端子与端子台时请从下表中选择紧固转矩。

端子台	紧固转矩 N·m
M3螺钉	0.40
M3.5螺钉	0.59

● 向DIN导轨安装单元和从DIN导轨卸除单元

- 对于使用M3螺钉端子台，请使用扁头螺丝刀，如下图所示。

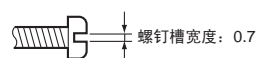
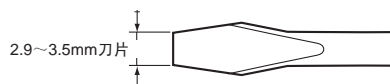

- 可将XW2B接插件端子台转换单元并排安装在DIN导轨上。安装螺钉的凸缘位于XW2B底部两侧。
- 利用端板保护XW2B两端的安全。
- 从DIN导轨移除单元时，请将扁头螺丝刀插入滑块并将锁推出。

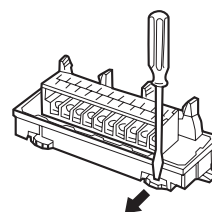

承诺事项

承蒙对欧姆龙株式会社(以下简称“本公司”)产品的一贯厚爱和支持,借此机会再次深表谢意。
如果未特别约定,无论贵司从何处购买的产品,都将适用本承诺事项中记载的事项。
请在充分了解这些注意事项基础上订购。

1. 定义

本承诺事项中的术语定义如下。

- (1) “本公司产品”:是指“本公司”的FA系统机器、通用控制器、传感器、电子/结构部件。
- (2) “产品目录等”:是指与“本公司产品”有关的欧姆龙综合产品目录、FA系统设备综合产品目录、安全组件综合产品目录、电子/机构部件综合产品目录以及其他产品目录、规格书、使用说明书、操作指南等,包括以电子数据方式提供的资料。
- (3) “使用条件等”:是指在“产品目录等”资料中记载的“本公司产品”的使用条件、额定值、性能、运行环境、操作使用方法、使用时的注意事项、禁止事项以及其他事项。
- (4) “客户用途”:是指客户使用“本公司产品”的方法,包括将“本公司产品”组装或运用到客户生产的部件、电子电路板、机器、设备或系统等产品中。
- (5) “适用性等”:是指在“客户用途”中“本公司产品”的(a)适用性、(b)动作、(c)不侵害第三方知识产权、(d)法规法令的遵守以及(e)满足各种规格标准。

2. 关于记载事项的注意事项

对“产品目录等”中的记载内容,请理解如下要点。

- (1) 额定值及性能值是在单项试验中分别在各条件下获得的值,并不构成对各额定值及性能值的综合条件下获得值的承诺。
- (2) 提供的参考数据仅作为参考,并非可在该范围内一直正常运行的保证。
- (3) 应用示例仅作参考,不构成对“适用性等”的保证。
- (4) 如果因技术改进等原因,“本公司”可能会停止“本公司产品”的生产或变更“本公司产品”的规格。

3. 使用时的注意事项

选用及使用本公司产品时请理解如下要点。

- (1) 除了额定值、性能指标外,使用时还必须遵守“使用条件等”。
- (2) 客户应事先确认“适用性等”,进而再判断是否选用“本公司产品”。“本公司”对“适用性等”不做任何保证。
- (3) 对于“本公司产品”在客户的整个系统中的设计用途,客户应负责事先确认是否已进行了适当配电、安装等事项。
- (4) 使用“本公司产品”时,客户必须采取如下措施:(i)相对额定值及性能指标,必须在留有余量的前提下使用“本公司产品”,并采用冗余设计等安全设计(ii)所采用的安全设计必须确保即使“本公司产品”发生故障时也可将“客户用途”中的危险降到最小程度、(iii)构建随时提示使用者危险的完整安全体系、(iv)针对“本公司产品”及“客户用途”定期实施各项维护保养。
- (5) “本公司产品”是作为应用于一般工业产品的通用产品而设计生产的。如果客户将“本公司产品”用于以下所列用途,则本公司对产品不作任何保证。但“本公司”已表明可用于特殊用途,或已与客户有特殊约定时,另行处理。
 - (a) 必须具备很高安全性的用途(例:核能控制设备、燃烧设备、航空/宇宙设备、铁路设备、升降设备、娱乐设备、医疗设备、安全装置、其他可能危及生命及人身安全的用途)
 - (b) 必须具备很高可靠性的用途(例:燃气、自来水、电力等供应系统、24小时连续运行系统、结算系统、以及其他处理权利、财产的用途等)
 - (c) 具有苛刻条件或严酷环境的用途(例:安装在室外的设备、会受到化学污染的设备、会受到电磁波影响的设备、会受到振动或冲击的设备等)
 - (d) “产品目录等”资料中未记载的条件或环境下的用途
- (6) 除了不适用于上述3.(5)(a)至(d)中记载的用途外,“本产品目录等资料中记载的产品”也不适用于汽车(含二轮车,以下同)。请勿配置到汽车上使用。关于汽车配置用产品,请咨询本公司销售人员。

4. 保修条件

“本公司产品”的保修条件如下。

- (1) 保修期限 自购买之日起1年。(但是,“产品目录等”资料中有明确说明时除外。)
- (2) 保修内容 对于发生故障的“本公司产品”,由“本公司”判断并可选择以下其中之一方式进行保修。
 - (a) 在本公司的维修保养服务点对发生故障的“本公司产品”进行免费修理(但是对于电子、结构部件不提供修理服务。)
 - (b) 对发生故障的“本公司产品”免费提供同等数量的替代品
- (3) 当故障因以下任何一种情形引起时,不属于保修的范围。
 - (a) 将“本公司产品”用于原本设计用途以外的用途
 - (b) 超过“使用条件等”范围的使用
 - (c) 违反本注意事项“3.使用时的注意事项”的使用
 - (d) 非因“本公司”进行的改装、修理导致故障时
 - (e) 非因“本公司”出品的软件导致故障时
 - (f) “本公司”生产时的科学、技术水平无法预见的原因
 - (g) 除上述情形外的其它原因,如“本公司”或“本公司产品”以外的原因(包括天灾等不可抗力)

5. 责任限制

本承诺事项中记载的保修是关于“本公司产品”的全部保证。对于因“本公司产品”而发生的其他损害,“本公司”及“本公司产品”的经销商不负任何责任。

6. 出口管理

客户若将“本公司产品”或技术资料出口或向境外提供时,请遵守中国及各国关于安全保障进出口管理方面的法律、法规。否则,“本公司”有权不予提供“本公司产品”或技术资料。

IC310GC-zh

2018.3

注:规格如有变更,恕不另行通知。请以最新产品说明书为准。

欧姆龙自动化(中国)有限公司

http://www.fa.omron.com.cn/ 咨询热线:400-820-4535

欧姆龙自动化(中国)有限公司 版权所有 2018